

第46回埼玉西部地区少年サッカー育成大会 大会実施要項

- 1 目的 サッカー競技を通して少年の心身を鍛え、フェアプレーの精神を養うと共に、埼玉西部地区少年サッカーの普及とレベルアップをはかる。
- 2 主催 埼玉西部地区少年サッカー連絡協議会
- 3 後援 株式会社 住協
- 4 期日 令和5年8月19・20・26日（予備日27日）
- 5 参加資格 令和5年度（公財）埼玉県サッカー協会、埼玉県スポーツ少年団、及び埼玉西部地区少年サッカー連絡協議会に加盟登録した団体であること また当該団体の選手であること。
- 6 参加条件
 - ・大会に参加する団体は、その所属する選手を必ずスポーツ安全保険に加入させていること。
 - ・当連絡協議会と各市町第4種サッカー団体に加盟するチームであること。
 - ・参加チームごとに同行できる審判員がいること。
- 7 会場 Aクラスー東入間 Bクラスー所沢市
Cクラスー鶴ヶ島市 Dクラスー東松山比企
- 8 試合方法 トーナメント・リーグ戦（別紙組合せ表参照）とする。
試合人数は8人制とする。
- 9 試合時間 全クラス 15分ハーフ
- 10 同点の場合 トーナメント戦はPK戦(3名)とする。
なお、フレンドリーマッチの場合は、PK戦は行わない。
リーグ戦は次により順位を決定する。
 - (1) 勝ち点の多い順（勝ち点は勝者3点・引き分け1点・敗者0点）
 - (2) 得失点差の多い順
 - (3) 得点の多い順
 - (4) 両チームの勝者
 - (5) なお決しないで必要がある場合は、PK戦（3人）により決する。
- 11 選手登録 ①（公財）日本サッカー協会第4種の登録にかかわらず、チーム内の選手の中からエントリーすることができる。
②該当学年に17名以上の選手がいる場合は2チームの参加を認める。
③合同チームでの参加は可能とする。
④複数クラスへのエントリーは認めない。
- 12 選手交替 メンバー表に記載された選手の中で自由な交代を認める。
 - ① 交代は、主審の承認を得ることなく、ボールがインプレー中、アウトオブプレー中に関わらず行うことができる。
 - ② ゴールキーパーの交代は、ボールがアウトオブプレーのときに主審に通知し、主審の承認を得て行う。
 - ③ 交代で退く競技者が負傷している場合は、主審の承認を得た上でどこからフィールドを離れてもよい。
- 13 使用球 公益財団法人日本サッカー協会公認4号ボールとし、両チーム持ち寄り主審が決定する。
- 14 服装 衣類に金属類はつけない。スパイクはポイント固定式の危険のないものとする。
※会場によりその他制限を受けるものもある。
- 15 競技規則 次の(1)から(3)の他は、日本サッカー協会競技規則2022/2023 および8人制サッカー競技規則による。
 - (1) 1チーム6名以上8名以下の競技者によって行い、競技者のうち1名はゴールキーパーとする。退場者が出た場合は、交代選手の中から競技者を補充できる。
 - (2) 競技のフィールドは、長さ68m、幅50mを標準とし、クラス・実施会場により、フィールドサイズを縮小する場合がある。
 - (3) キックオフから直接得点することはできない。キックオフからのボールが直接相手ゴールに入った場合は相手チームのゴールキックで再開する。
 - (4) 天候にかかわらず**クォーリングブレイク（3分）**を実施する。
- 16 表彰 優勝以下第3位までを表彰する。

第46回埼玉西部地区少年サッカー育成大会 確認事項

- 1 代表者および参加チーム義務事項
 - ① 参加チームの責任者は、試合会場への来場時および帰宅時には本部で受け付けをすること。
 - ② 参加チームの責任者は、第一試合開始30分前までに集合し、全試合終了まで会場運営に協力する。
※別途、会場単位の指示を履行すること。
 - ③ 審判員は有資格者とし、担当する試合の開始10分前に審判服を着用の上本部前に集合し打合せを行い、義務を履行すること。**※審判証の提示を義務付ける。(スマートホンでの提示可)**
- 2 メンバー表の提出とユニフォーム確認について
 - ① メンバー表は、代表者会議で主催者受理印済エントリー表を原本とし、コピーを取り使用する。
 - ② 選手氏名は、交代選手を含めフルネームで記入すること。
 - ③ 先発選手を記して試合開始30分前までに本部に**1部提出**のこと。
 - ④ 参加チームは、FP/GKとも正副のユニフォームを準備すること。
但し、C・Dクラスにおいては正ユニフォームのみでも可とする。
(試合において対戦チームとユニフォームの色が紛らわしいときは、ビブス等の対応を可とする。)
 - ⑤ FP/GKとも登録された正副両方のユニフォームを試合開始30分前までに持参して、主審または会場責任者が確認し、試合前に指示されたユニフォームを着用する。
 - ⑥ ユニフォームについて
背番号の色違い・デザイン違いは可とする。
ユニフォームの主たる色と異なる張り番号を認める。
ゴールキーパーのアンダーシャツ・アンダーショーツ・タイツの色は、フィールドプレーヤーのものとは異なる色とする。
 - ⑦ ベンチ入り可能な者は、メンバー表に記載された選手と指導者(役員)5名以内とする。
(体調不良等でベンチに指導者が不在になる事態を避けるため、複数指導者でのベンチ入りが望ましい)
- 3 ベンチ入りする指導者(役員)は、少年年代の指導者としてふさわしい態度・言動(指示)で臨むこと。
(喫煙・携帯電話の使用・カメラの使用・審判服着用での着席は禁止とする。)
(戦術的指示を伝えることができるのは、テクニカルエリア内でその都度1名とする。)
- 4 不正行為により退場(退席)を命じられた選手(指導者)は次の1試合を出場停止とする。また、警告については累積2回の場合についても同様とする。
- 5 天候その他の事由により試合途中で中断した場合、再開後の試合時間は規定の試合時間の残り時間とする。
なお、再開については、会場責任者の指示による。
- 6 試合中の会場付近でのボールの使用は禁止する。その他会場責任者の指示による。
- 7 煙草の吸殻・缶瓶等のゴミは、各チームで責任を持って持ち帰ること。
- 8 車は最小限にすると共に、路上駐車等近隣住民、会場責任者等の迷惑にならないよう心掛けること。
- 9 大会参加チームの指導者は、棄権するときは、事前に対戦相手、会場責任者に連絡するなど大会の運営に協力すること。(審判については履行すること。)
- 10 上記事項は参加チームの責任において厳守するものとし、運営上会場責任者に迷惑をかけないようにすること。上記事項を守れなかったチームは本大会フェアプレー・規律委員会において審議する。
最終日は一人審判制で実施のため判定に対する異議不服を試合中に審判に行った場合は、フェアプレー規律委員会での審議対象とする。
- 11 競技規則にあるように、本大会においてはクーリングブレイク(3分)を実施するが、クーリングブレイク開始から3分後に試合を再開すること。(空費された時間として計上する)
- 12 雨天の場合は**6時30分**以降に会場責任者に確認すること。

☆以上のことについて参加される関係者・保護者に周知徹底してください。

第46回 埼玉西部地区少年サッカー育成大会(Bクラス)組合せ

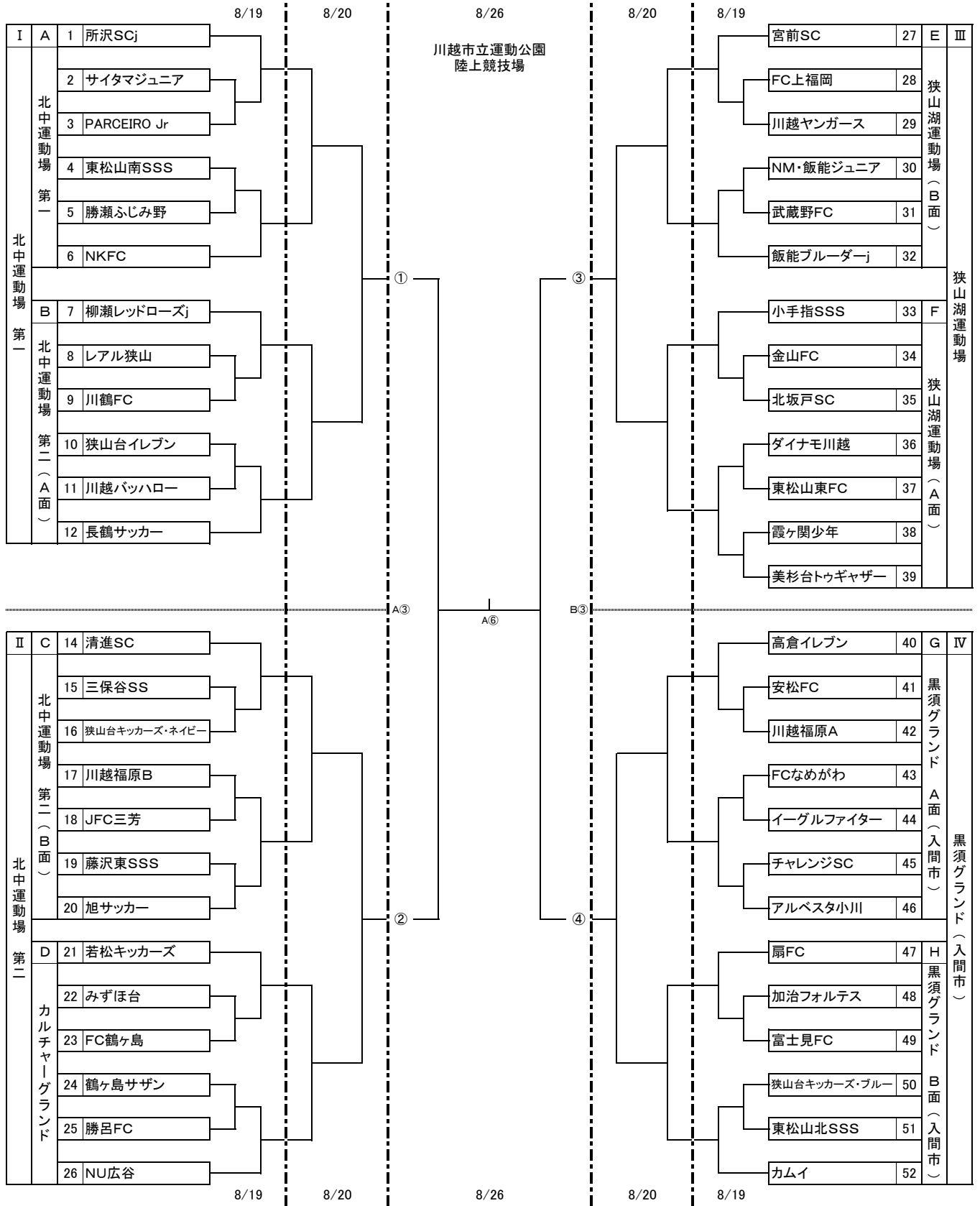

	会場名	担当者	連絡先
A	北中運動場 第一	所沢SCj(中村)	
B	北中運動場 第二(A面)	柳瀬RRj(吉田)	
C	北中運動場 第二(B面)	清進SC(縄田)	
D	カルチャーグラウンド	若松キッカーズSS(近藤)	
E	狭山湖運動場(A面)	小手指SSS(藤井本)	
F	狭山湖運動場(B面)	宮前SC(田中)	
G	黒須グラウンド A面(入間市)	入間・高倉レブン(坂井)	
H	黒須グラウンド B面(入間市)	扇FCSS(奈良)	

	会場名	担当者	連絡先
I	北中運動場 第一	所沢SCj(中村)	
II	北中運動場 第二	柳瀬RRj(吉田)	
III	狭山湖運動場	小手指SSS(藤井本)	
IV	黒須グラウンド(入間市)	入間・高倉レブン(坂井)	
8/26	川越運動公園 陸上競技場	佐野 元次(川越パッハロー)	

運営統括責任者【Bクラス】 所沢市担当理事 秋松 一浩 090-8314-5574

第46回 埼玉西部地区少年サッカー育成大会（Bクラス） 審判割当表

◆ 1日目（A、B、D、E、Hブロック）

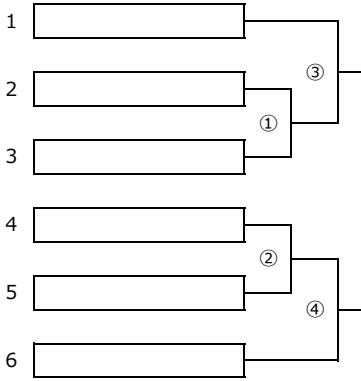

No.	時間	HOME	AWAY	主審	A 1	A 2
①	9:30	2	-	3	4	5
②	10:30	4	-	5	1	2
③	11:30	1	-	①勝	5	6
④	12:30	6	-	②勝	2	3

※ ハーフタイム等での本部から審判への飲み物の提供は行いませんので、各自でご用意ください。

◆ 1日目（C、F、Gブロック）

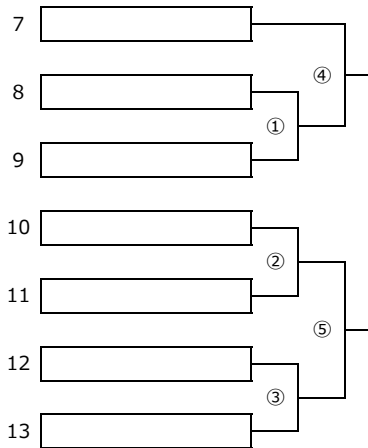

No.	時間	HOME	AWAY	主審	A 1	A 2
①	9:30	8	-	9	11	12
②	10:30	10	-	11	7	8
③	11:30	12	-	13	①負	10
④	12:30	7	-	①勝	②負	12
⑤	13:30	②勝	-	③勝	③負	④勝

※ ハーフタイム等での本部から審判への飲み物の提供は行いませんので、各自でご用意ください。

- ※ 各ブロック毎のパターンに自チームの番号を置き換えてください。
- ※ 1日目は、他クラスとの同時開催を考慮し、第4審判は設けません。
- 試合前に全選手のメンバーチェックと用具のチェックを行ってください。

◆ 2日目（I、II、III、IVブロック共通）

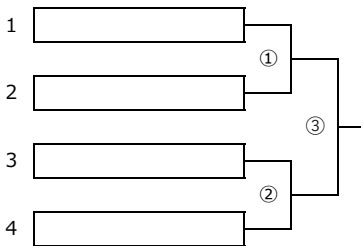

No.	時間	HOME	AWAY	主審	A 1	A 2	第4審
①	9:30	1	-	2	3	4	4
②	10:30	3	-	4	1	2	2
③	13:00	①勝	-	②勝	①負	②負	②負

※ ハーフタイム等での本部から審判への飲み物の提供は行いませんので、各自でご用意ください。

- ※ 各ブロック毎のパターンに自チームの番号を置き換えてください。
- ※ 2日目は第4審判を設けます（審判数が増えますが、ご協力をお願いします）。

◆ 3日目（全クラス合同開催）

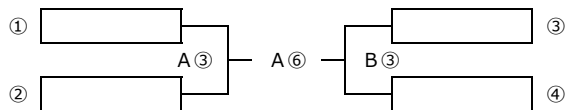

No.	時間	HOME	AWAY	主審	第4審判
①	9:30	1	-	2	本部
②	10:30	3	-	4	本部
③	13:00	①勝	-	②勝	本部

- ※ 全てトーナメント戦のため、試合時間が遅れる場合も有ります（PK戦）。円滑な進行にご協力下さい。
- ※ 審判だけ残る場合が有りますが、予めご了承願います。

第46回埼玉西部地区少年サッカー育成大会（全クラス最終日）組み合わせ

8月26日（土）川越総合運動公園陸上競技場

（予備日：27日（日）坂戸第一多目的グラウンド）

A面						B面			
試合時間	クラス	組合せ	主番	第4審判	クラス	組合せ	主番	第4審判	
① 9:00	D 準決勝	Dクラス① - Dクラス②	本部	本部	D 準決勝	Dクラス③ - Dクラス④	本部	本部	
② 10:00	C 準決勝	Cクラス① - Cクラス②	本部	本部	C 準決勝	Cクラス③ - Cクラス④	本部	本部	
③ 11:00	B 準決勝	Bクラス① - Bクラス②	本部	本部	B 準決勝	Bクラス③ - Bクラス④	本部	本部	
④ 12:00	A 準決勝	Aクラス① - Aクラス②	本部	本部	A 準決勝	Aクラス③ - Aクラス④	本部	本部	
⑤ 13:00	D 決勝	A①勝 - B①勝	本部	本部	C 決勝	A②勝 - B②勝	本部	本部	
⑥ 14:00	B 決勝	A③勝 - B③勝	本部	本部	A 決勝	A④勝 - B④勝	本部	本部	

試合時間：15分ハーフ

時間内で勝敗が決しない場合は、PK戦で勝敗を決定する。

注意事項（各クラス共通）

- i 会場準備のため各クラス西部地区理事は全員集合すること。
 - ii 集合時間は、第1試合1時間前（午前8時00分）とする。
 - iii 練習は、所定の場所で行なうこと。（芝地はボール使用禁止。）
 - iv メンバー表は、試合開始30分前までに本部へ1部提出すること。（提出済みのエントリー表をメンバー表に修正して、利用可。）
 - v 正副2組のユニフォームを持参し、試合前に審判員によるチェックを受けること。
 - vi ベンチに入れるのは登録選手全員、及び指導者5名以内とする。
 - vii 試合の有無の決定は6時30分に行う。
- 不明な点は下記まで問い合わせください。

川越市サッカー少年団 佐野 元次 090（8812）4640

第46回 埼玉西部地区少年サッカー育成大会 会場案内

北中運動場（所沢市北中4丁目774番地の2）

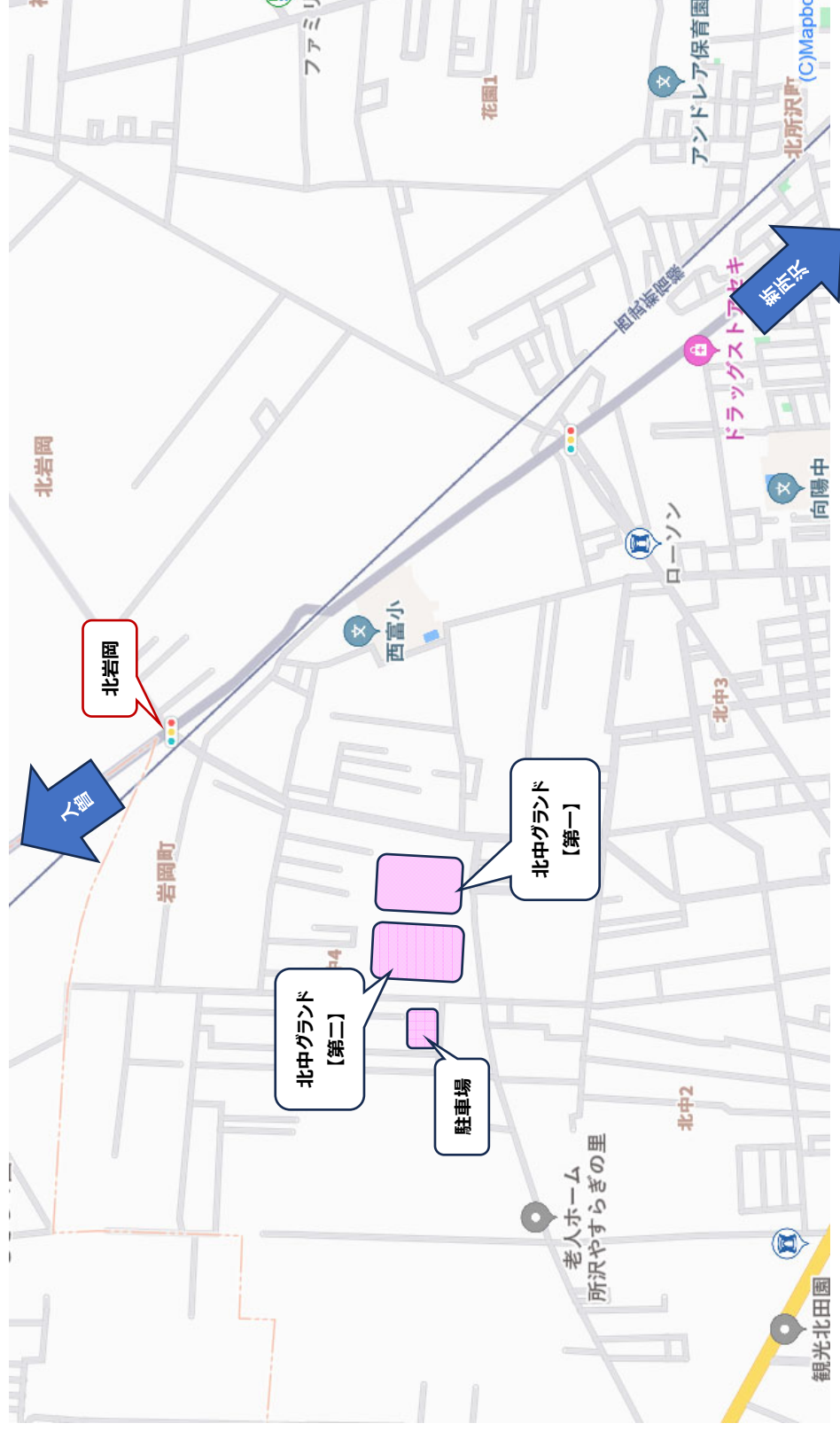

【備考】

- ・ 代表者会議を8時30分より行いますので、各チーム1名以上出席願います
- ・ 車両は各チーム5台までといたします。
- ・ その他注意事項については、会場責任者の指示に従うようお願いいたします。

第46回 埼玉西部地区少年サッカー育成大会 会場案内

カルチャークラウド（所沢市牛沼（大字）794）



【備考】

- ・ 代表者会議を8時30分より行いますので、各チーム1名以上出席願います
- ・ 車両は各チーム5台までといたします。
- ・ 隣接する**カルチャークラウド**の駐車場には**駐車できません**
- ・ その他注意事項については、会場責任者の指示に従うようお願いいたします。

第46回 埼玉西部地区少年サッカー育成大会 会場案内

黒須グランド（入間市春日町1丁目15）

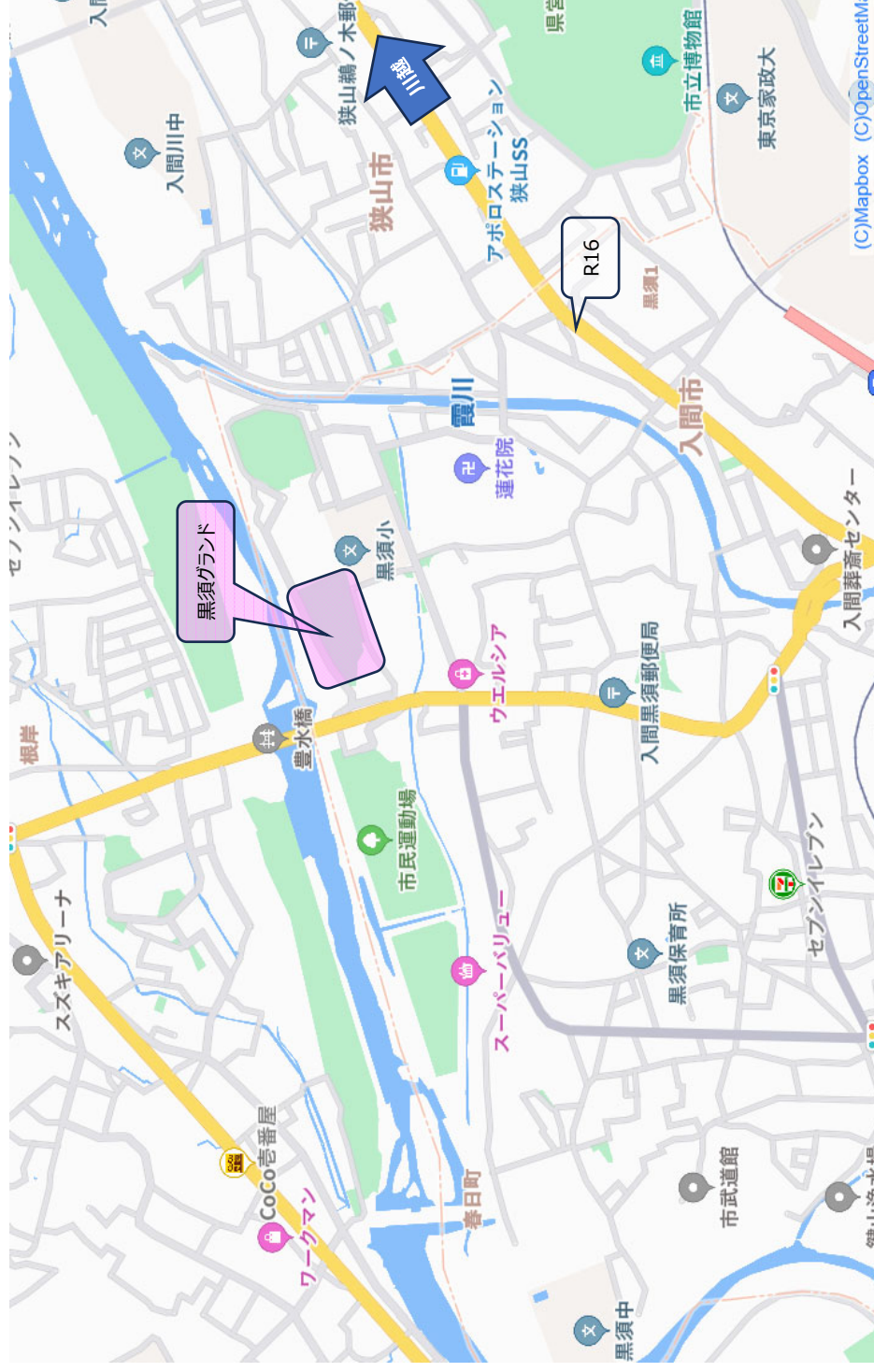

【備考】

- ・ 代表者会議を8時30分より行いますので、各チーム1名以上出席願います
- ・ 車両は各チーム5台までといたします。
- ・ その他注意事項については、会場責任者の指示に従うようお願いいたします。